

**Sauna din lemn masiv**

# **ALASKA VIEW**

**208 x 206 x 204 cm**

**INSTRUCȚIUNI DE INSTALARE ȘI UTILIZARE**



## **Cuprins**

### **1. Pregătirea pentru instalare**

- 1.1. Instrumente necesare
- 1.2. Întreținere și curățare
- 1.3. Eliminare
- 1.4. Lista de piese ALASKA VIEW

### **2. Instalare cabină**

- 2.1. Instalarea cadrului de bază
- 2.2. Instalarea elementelor de perete
- 2.3. Instalare tavan
- 2.4. Instalare fantă de ventilație
- 2.6. Instalarea accesoriilor
- 2.7. Instalarea ușii de sticlă
- 2.8. Instalarea ornamentelor de acoperiș
- 2.9. Instalarea lamelei de acoperire a tavanului

### **3. Plan de etaj**

- 3.1. Planul din stânga
- 3.2. Planul din dreapta
- 3.3. Schimbați pentru instalarea corectă a planului de etaj

## 1. Pregătirea pentru instalare

Citiți cu atenție aceste instrucțiuni de instalare și păstrați-le la îndemână atunci când utilizați sauna, astfel încât să puteți căuta informații despre produs în orice moment.

### Notă importantă:

- Înainte de a începe lucrul, verificați lista de piese pentru a vă asigura că toate piesele individuale au fost livrate. Dacă descoperiți piese lipsă, anunțați-vă dealerul în termen de 14 zile de la primirea cabinei de saună.
- Camera în care este instalată sauna trebuie să fie uscată și să asigure o cantitate corespunzătoare de circulație a aerului.
- Pardoseala trebuie să fie plană și uniformă, de preferat o pardoseală din piatră sau gresie.
- Pentru lucrările de instalare a cabinei este necesară o înălțime minimă a încăperii de 230 cm.
- Trebuie menținută o distanță de minim 5 cm față de perete.
- Interiorul pieselor din lemn utilizate nu trebuie tratat cu niciun material de impregnare.
- Ai nevoie de un asistent pentru instalare.
- Lemnul este un produs natural care se poate umfla, contracta sau deforma, în ciuda depozitării bune. Din acest motiv, poate fi necesară o anumită forță în timpul instalării.
- Toate fittingurile cu șuruburi trebuie să fie pre-găurite.

### Atenție!

**Conexiunea electrică poate fi efectuată numai de un electrician calificat sau de o persoană instruită în mod similar.**

### 1.1. Instrumente necesare

- Ciocan cu cap de lemn sau ciocan
- Șurubelniță fără fir cu biți pentru șuruburi cu cap în cruce și Torx
- Ruleta de măsurare
- Burghie cu diametrul de 3 mm, 10 mm, 20 - 30 mm (pentru cablul de alimentare pentru încălzitorul de saună)
- Nivelă cu bula
- Cheie tubulară hexagonală de 1,5 mm
- Cuțit utilitar
- Scara
- Ferăstrău pe spate



Acest simbol indică sfaturi și informații utile



Preforaj



Tăiați la măsura reală cu ferăstrăul înapoi



Verificați unghiul corect:

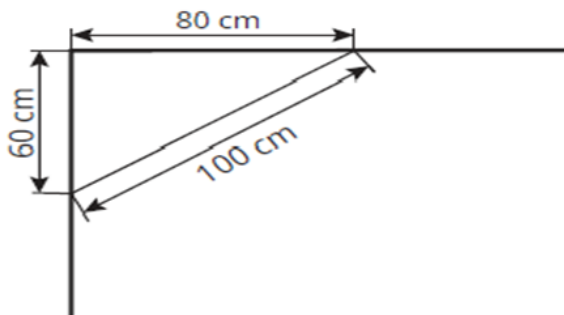

## 1.2. Întreținere și curățare

- Sauna trebuie curățată cu o cârpă umedă. Folosiți doar apă caldă – fără produse de curățare.
- Recomandăm încălzirea cabinei o dată pe lună dacă sauna nu este folosită o perioadă lungă de timp.

Buzunarele de pitch nu sunt motive de returnare, deoarece pot apărea întotdeauna în lemnul de molid și adâncimea la care se află nu poate fi detectată în timpul procesului de sortare.

Dacă acestea sunt chiar sub suprafață, căldura le poate face să se înmoaie și să „sângereze”.

Scurgerea smoală poate fi îndepărtată cu o cârpă înmuiată în acetonă. Dacă apar doar picături de smoală, lăsați-le să se întărească și apoi răzuiți-le cu grijă cu un cuțit.

## 1.3. Eliminare

- Vă rugăm să aruncați materialele de ambalare în conformitate cu reglementările aplicabile privind eliminarea.
- Unitățile uzate conțin materiale reutilizabile, precum și substanțe periculoase. Prin urmare, nu aruncați unitatea uzată împreună cu deșeurile menajere, ci mai degrabă faceți acest lucru în conformitate cu reglementările locale aplicabile.

#### 1.4. Lista de piese ALASKA VIEW

NR articole	Nume	Dimensiuni
<b>Cadru de bază</b>		
1	Cadru de bază	198 x 9 x 4 cm
1	Cadru de bază	198 x 9 x 4 cm
1	Cadru de bază	204 x 9 x 4 cm
<b>Elemente de perete</b>		
3	Element de perete A/A cu Multiclip	193 x 48 x 4 cm
4	A/A element de perete	193 x 48 x 4 cm
1	Element electric A/A cu Multiclip	193 x 48 x 4 cm
2	Element de perete A/B	193 x 48 x 4 cm
1	Element de perete A/B cu Multiclip	193 x 48 x 4 cm
1	Element de ventilație A/B cu Multiclip	193 x 48 x 4 cm
1	Element deasupra față de sticlă	192 x 10,1 x 4 cm
<b>Elemente de tavan</b>		
1	Element de tavan A/B	194 x 50 x 4 cm
2	Element de tavan A/B	194 x 48 x 4 cm
1	Element de tavan A/B	194 x 49 x 4 cm
<b>Stâlpi de colț</b>		
2	Colț de 90° cu fantă pentru sticlă	202 x 6 x 6 cm
2	Stâlp de colț de 90° cu Multiclip	193 x 6 x 6 cm
<b>Lamele de susținere</b>		
4	Lapă de susținere a acoperișului	192 x 4 x 4 cm
2	Sipcă suport pentru bancă	120 x 4 x 4 cm
2	Sipcă suport pentru bancă	58 x 4 x 4 cm
1	Sipcă suport pentru bancă	100 x 4 x 4 cm
4	Lapă de susținere a acoperișului	196 x 4 x 1,2 cm
2	Sina de montare pentru ecran de banca	26 x 4 x 4 cm
<b>Amenajari interioare</b>		
2	Bancă	195 x 62 x 9 cm
1	Bancă	130 x 62 x 9 cm

1	Banda de acoperire pentru bancă	62 x 9 x 2 cm
2	Spătare	186 x 26 x 4 cm
1	Ecran de bancă	195 x 35 x 4 cm
1	Grilă de protecție a încălzitorului – lemn de tei	75 x 57 x 2 cm
2	Grilă de protecție a încălzitorului – lemn de tei	55 x 45,5 x 2 cm
4	Sina de montare pentru grila de protectie a incalzitorului	43 x 2,5 x 2,5 cm
1	Grilă de podea	70 x 53 x 4 cm
2	Tetiera	43 x 25 x 7 cm
1	Grila de protectie a lămpii	38 x 32 x 4 cm
1	Fantă de ventilație	52 x 14 x 1,5 cm
<b>Elemente din sticlă</b>		
1	Usa de sticla	191,5 x 59 x 0,8 cm
1	Element din sticlă cu orificiu pentru balamalele ușii	194,5 x 67,4 x 0,8 cm
1	Element de sticlă	194,5 x 67,4 x 0,8 cm
<b>Lamele pentru acoperiș</b>		
1	Sipcă de acoperiș pe stânga 1 x 45°	211 x 6 x 4 cm
1	Sipcă de acoperiș pe dreapta 1 x 45°	211 x 6 x 4 cm
1	Sipcă de acoperiș în față 2 x 45°	208 x 6 x 4 cm
<b>Accesorii</b>		
2	Profil din aluminiu U	66,1 x 1,2 x 1,5 cm
1	Set manere usi lemn/otel inoxidabil	
1	2 balamale usi 8653-02	
1	Magnet de ușă, placa de manșon	
1	Lampă de saună	
1	Șablon pentru instalare Multiclip	
1	3 cabluri din silicon: 5 x 2,5 mm <sup>2</sup>	
1	3 cabluri din silicon: 3 x 1,5 mm <sup>2</sup>	
1	Set de materiale de instalare	

1	Instrucțiuni de instalare	
---	---------------------------	--

## 2. Instalare cabină

Cabina poate avea o configurație la dreapta sau la stânga, vă rugăm să rețineți planurile de etaj corespunzătoare de la pagina 30 și pagina 31.

### 2.1. Instalarea cadrului de bază

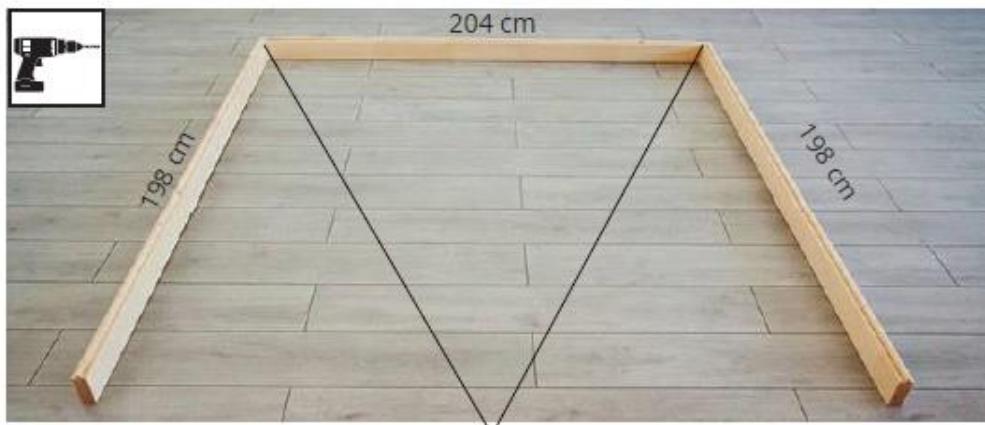

Burghiu de 3 mm, 2 șuruburi 4 x 70 mm



2.2.



## Instalarea elementelor de perete

Stâlpii de colț sunt conectați la elementele de perete folosind Multiclipuri. Celelalte elemente de perete sunt conectate cu lambă și canelură și sunt înșurubate împreună.

A se referă întotdeauna la partea vizibilă. Acesta este etichetat pe partea superioară a elementelor de perete.

### Atenție!

Instalarea descrisă ulterior este pentru planul etajului din stânga. Pentru modificări care afectează instalarea pentru planul de etaj potrivit - vezi pagina 33.

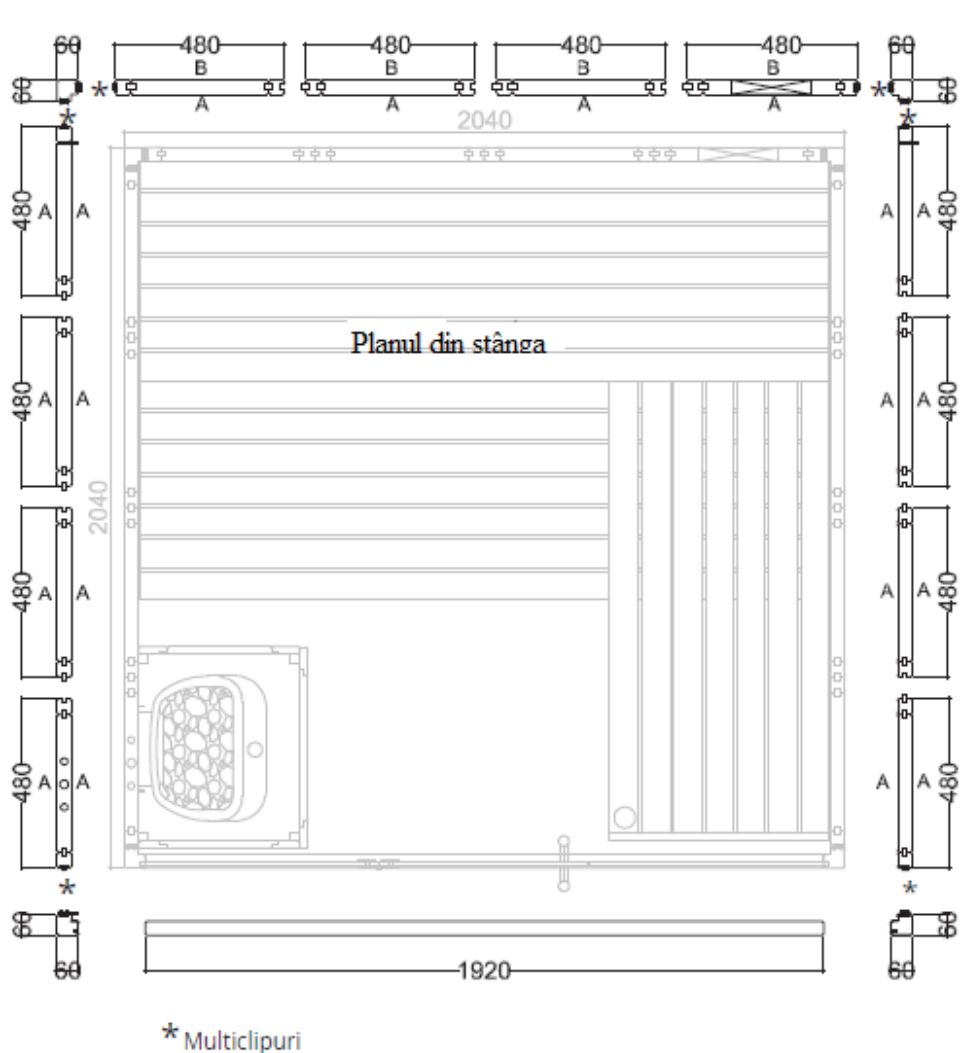

## Instalarea stâlpilor de colț cu elemente de perete

Preasamblați elementele de perete cu stâlpii de colț pe podea și apoi puneți acești stâlpi pe cadrul de bază.

Introduceți stâlpul de colț pe elementele de perete, mișcându-l în jos. Când faceți acest lucru, asigurați-vă că Multiclipurile sunt aliniate corect (vezi mai jos). Stâlpul de colț trebuie să fie la nivel cu elementele de perete.

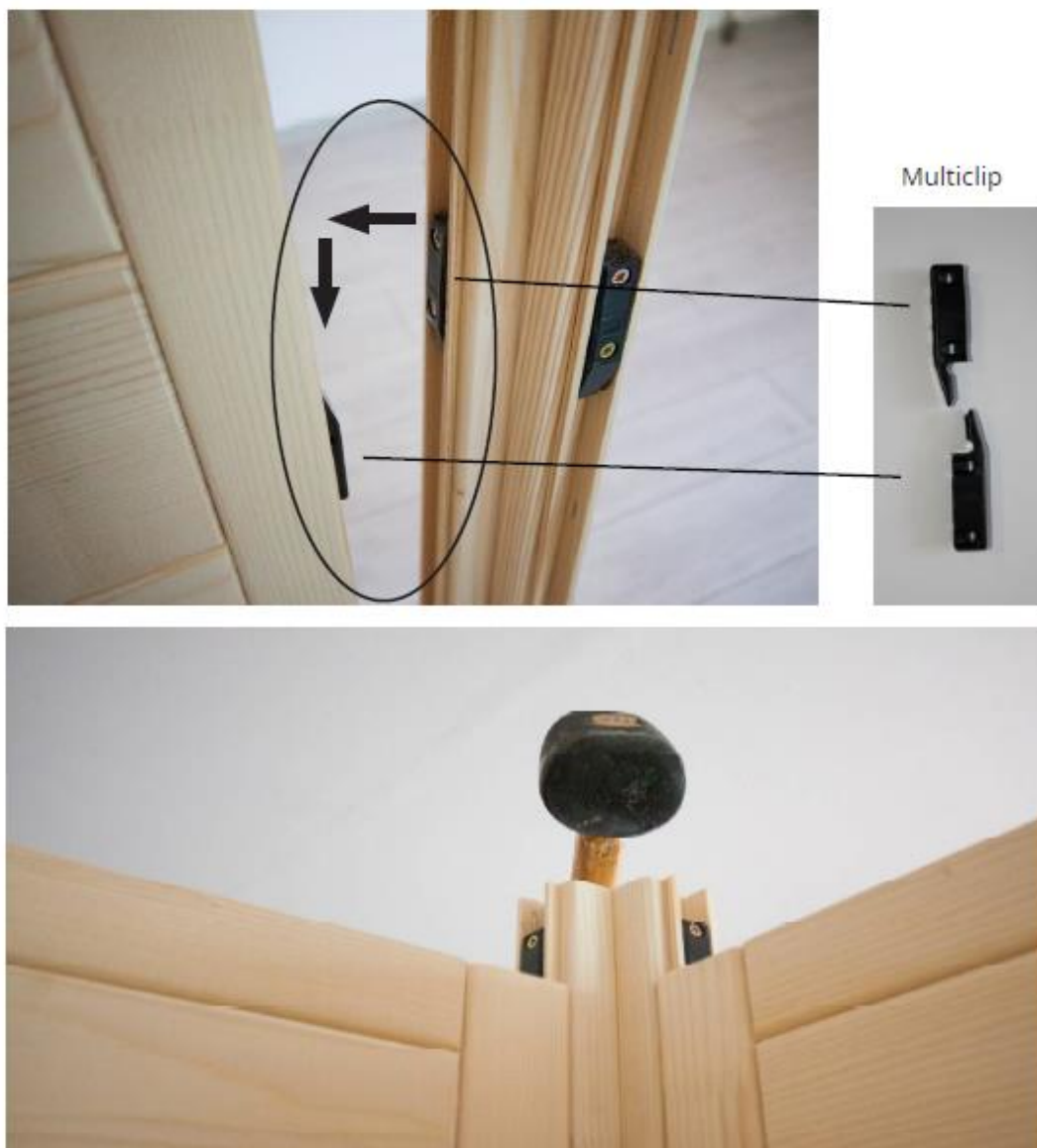

## Instalarea elementelor de perete

Elementul electric are gauri pentru pozarea cablurilor. Pentru poziție vezi planurile etajului de la pagina 32 și pagina 33.



Element electric

## Înșurubarea elementelor de perete împreună

Verificați unghiul corect înainte de a înșuruba elementele de perete. Respectați sfatul de la pagina 4.



Burghiu de 3 mm, 9 șuruburi 4 x 70 mm

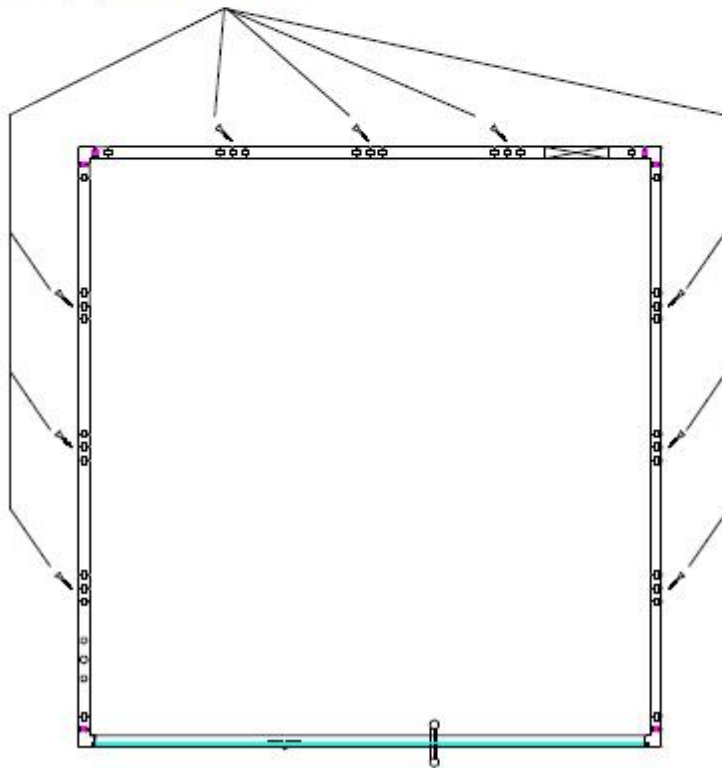

### Stâlp de colț cu fantă pentru sticlă



## Elemente din sticlă

Rețineți că atunci când instalați elementul de sticlă „sticlă cu găuri pentru balamalele ușii, cu siguranță ești direcția în care se va deschide ușa. Orificiul inferior pentru balamaua ușii are o înălțime de 26,3 cm.



## Element deasupra uşii

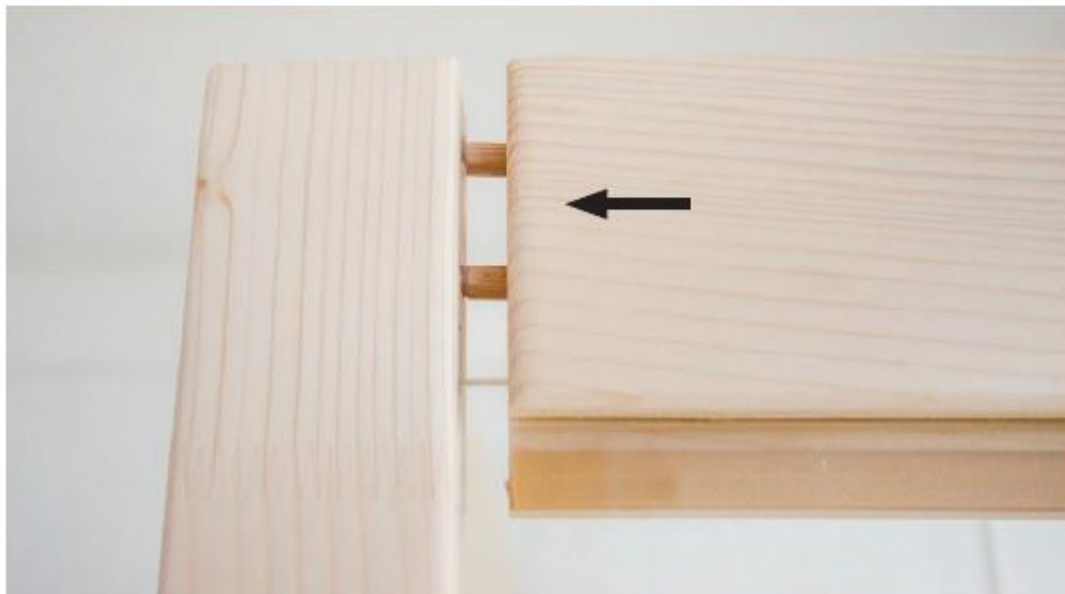
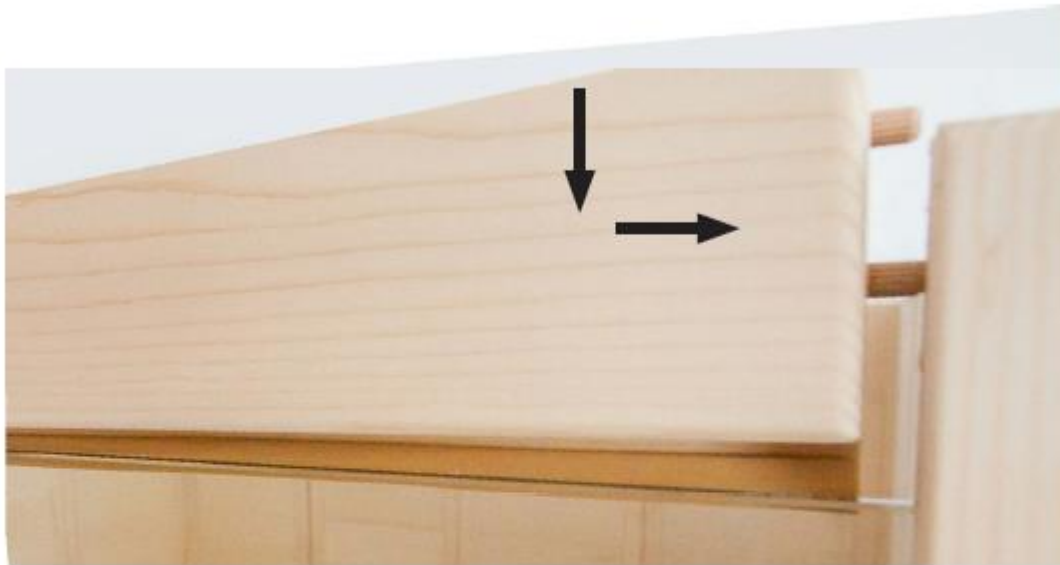



Burghiu de 3 mm, 2 șuruburi 4 x 70 mm





### 2.3. Instalare pe tavan

#### Lamele de sustinere a acoperisului



Burghiu de 3 mm, 16 șuruburi 4 x 70 mm



## Elemente de tavan



Burghiu de 3 mm, 14 șuruburi 4 x 70 mm

## 2.4. Instalare fantă de ventilație



Burghiu de 3 mm, 4 șuruburi 3 x 40 mm

## 2.5. Instalarea amenajărilor interioare

### Lamele suport pentru bancă



3 şuruburi 5 x 70 mm



3 şuruburi 5 x 70 mm



2 şuruburi 4 x 60 mm

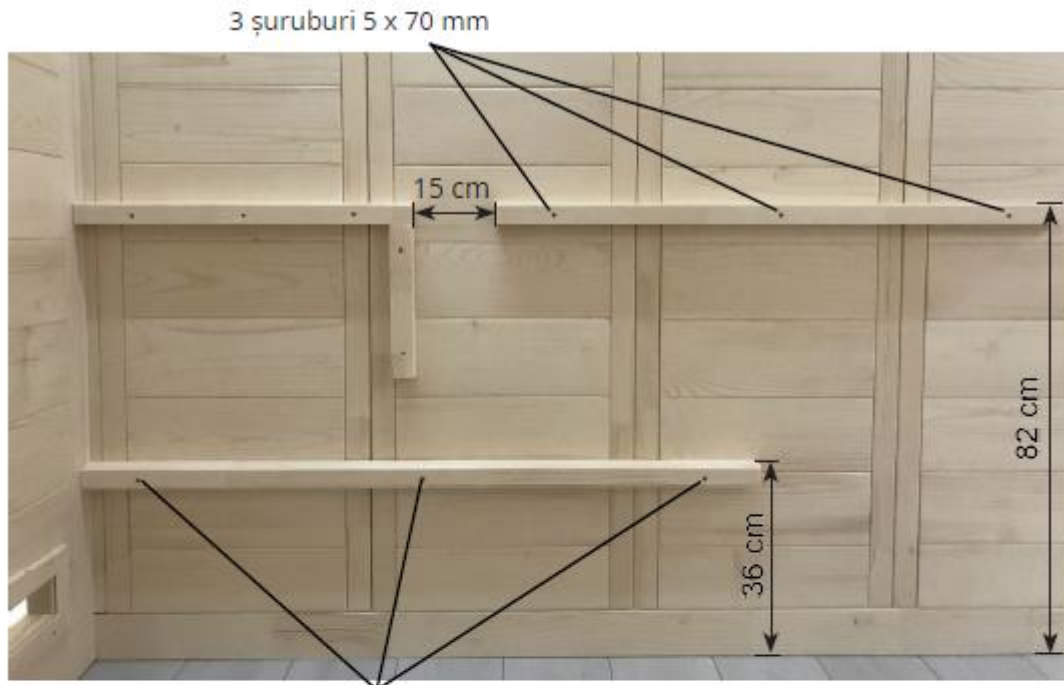

3 șuruburi 5 x 70 mm



## Ecran de bancă



4 șuruburi 4 x 60 mm



*Panou de acoperire pentru bancă*



3 șuruburi 3 x 40 mm

*Picior de bancă*



6 șuruburi 3 x 40 mm



Burghiu de 3 mm, 3 șuruburi 5 x 70 mm





## Spătare



Burghiu de 3 mm, 3 șuruburi 3 x 40 mm



## 2.6. Instalarea accesoriilor

### Lampă de sauna



Introduceți lampa  
(nu este inclus în pachetul de livrare)



Burghiu de 3 mm, 2 șuruburi

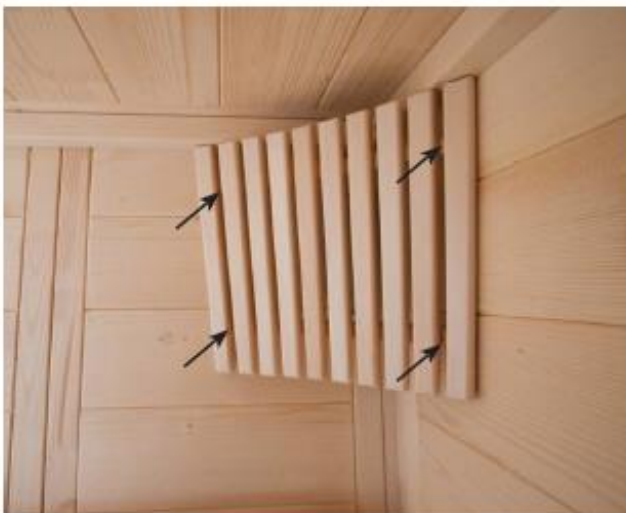

4 șuruburi 3 x 40 mm

## Grila de protecție a încălzitorului

Înainte de a instala grila de protecție a încălzitorului, găuriți priza pentru cablul încălzitorului în elementul electric.



4 șuruburi 3 x 40 mm



4 șuruburi 3 x 40 mm



## 2.7. Instalarea ușii de sticlă

Orificiul inferior al mânerului ușii are 92,4 cm înălțime. Alinierea fittingurilor se realizează prin reglarea/rotirea ambelor inserții din plastic.



## Clanta

Mânerele ușilor sunt înșurubate împreună din interior.

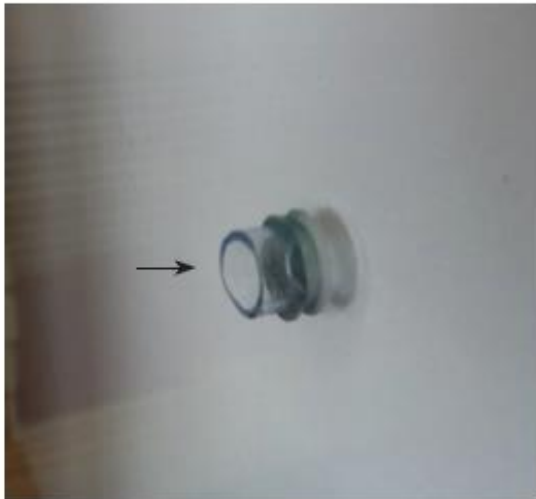

Introduceți inelul de silicon în găuri



Atașați șaibe de plastic pe mânerul din oțel inoxidabil

### *Magnet pentru ușă și placa de manșon*



## 2.8. Instalarea ornamentelor de acoperiș

Instalați ornamentul de acoperiș numai după ce ați introdus cablul la încălzitorul de saună și la unitatea de control a saunei. Lamelele de pe elementul electric ar putea fi necesar să fie tăiate.



Burghiu de 3 mm, 9 șuruburi 3 x 40 mm

## 2.9. Instalarea lamelei de acoperire a tavanului

Instalați șipca de acoperire a tavanului numai după ce ați introdus cablul la încălzitorul de saună și la unitatea de control a saunei. Lamelele de pe elementul electric ar putea fi necesar să fie tăiate.



12 șuruburi 3 x 40 mm





### 3.2. Planul din dreapta

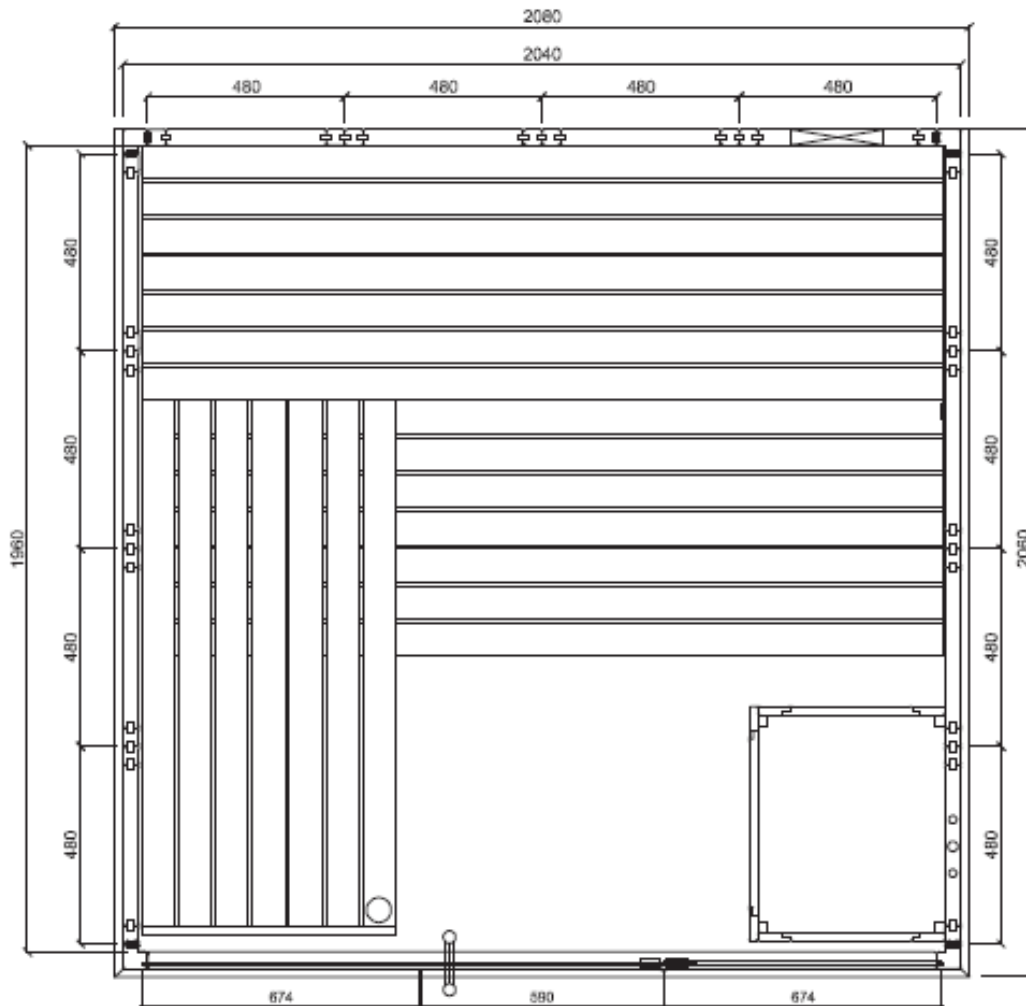

### 3.3. Modificări pentru instalarea corectă a planului la dreapta

#### Schimbarea elementului electric cu elementul de perete A/A cu Multiclip

(Pagina 11)

Scoateți elementul de limbă extern de pe elementul de perete A/A cu Multiclip și introduceți-l în elementul electric.

